

Stand: 03/2025

**cab**  
*we identify more*



Produkte brauchen Kennzeichnung  
Druckmodule  
für den Industrieinsatz

**PX Q**  
Made in Germany

# Druckmodule PX Q

Perfekte Funktion, hohe Zuverlässigkeit, komfortable Bedienung und geringer Stillstand durch Wartung! Das Druck- und Spendermodul PX Q ist speziell für das vollautomatische Drucken und Etikettieren in Industrieanwendungen konzipiert. PX Q lässt sich in jeder Einbaulage integrieren und löst auch komplexe Kennzeichnungsaufgaben.

Eine verwindungssteife Alugusskonstruktion ist Basis für die Montage aller Baugruppen der Druckmechanik. Die lebensmittel-echte Beschichtung und Edelstahlverkleidungen runden die perfekte Form mit besonderen Eigenschaften ab. Der Geräteeinbau ist schraubenkompatibel zu den Geräten des Wettbewerbs.



## Der Universelle

Das Industriegerät für präzisen Eindruck

Druckmodul		PX Q4.3		PX Q4	
Druckauflösung	dpi	203	300	300	600
Druckgeschwindigkeit bis	mm/s	300	300	300	150
Druckbreite	bis mm	104	108,4	105,7	105,7

## Der Breite

Ideal für Odette- und UCC-Etiketten

Druckmodul		PX Q6.3	
Druckauflösung	dpi	203	300
Druckgeschwindigkeit bis	mm/s	250	250
Druckbreite	bis mm	168	162,6

# Spenderrichtungen



Alle Druckmodule werden in linker und rechter Ausführung angeboten. Die Druckauflösung beim PX Q4 beträgt wahlweise 300 und 600 dpi. Beim PX Q4.3 und PX Q6.3 203 und 300 dpi.

# Details

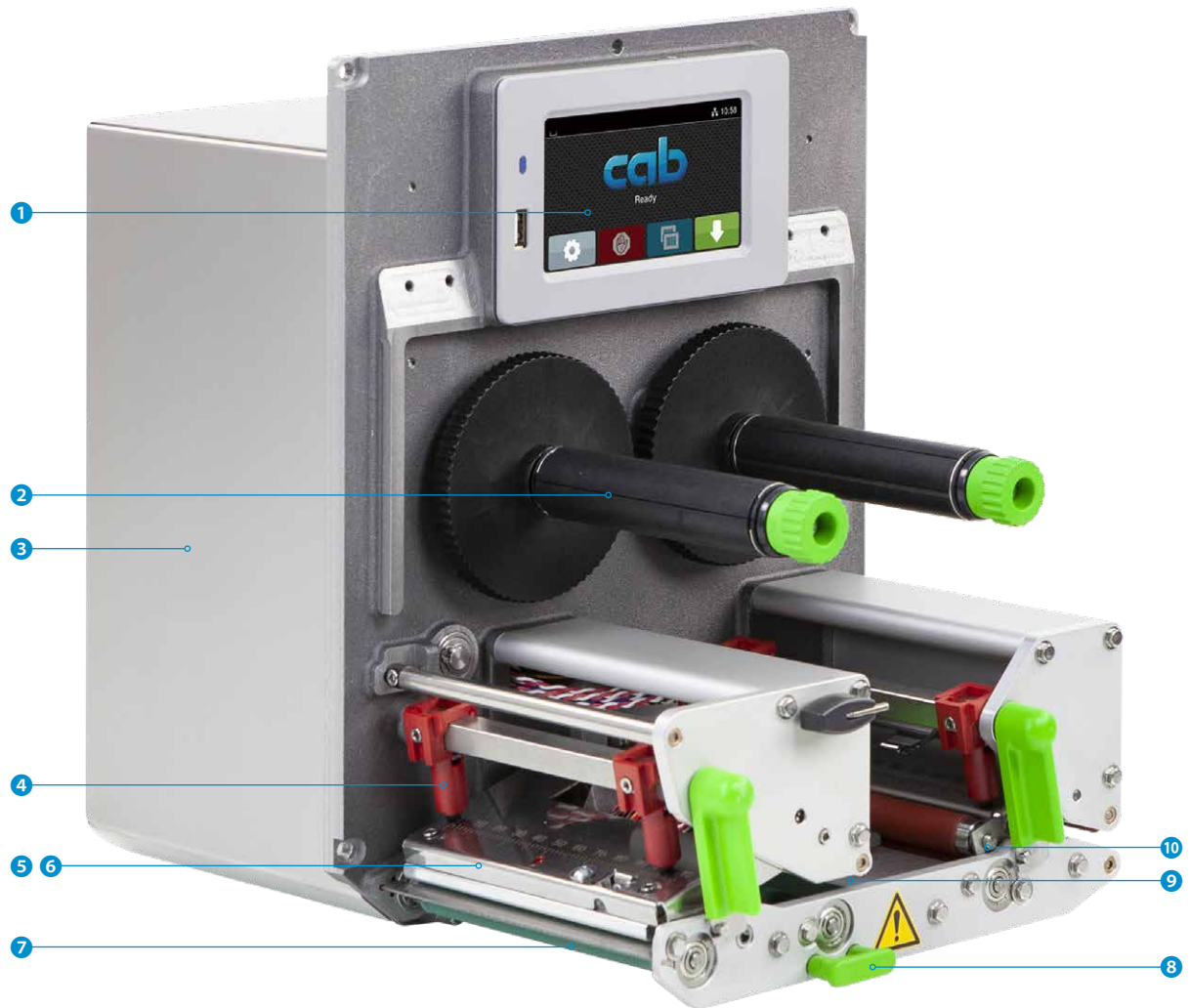

## 1 Bedienfeld

Intuitive und einfache Bedienung mit selbsterklärenden Symbolen zur Konfiguration der Geräteeinstellungen

## 2 Transferfolienhalter

Die dreiteiligen Spannachsen erlauben einen schnellen und einfachen Transferfolienwechsel.

## 3 Stabiles Metallgehäuse

aus Aluminiumguss. An ihm sind alle Baugruppen montiert.

## 4 Andruckstößel

Ein Stößel ist an der Innenseite fest montiert. Ein zweiter Stößel wird so weit in Richtung Etikettenrand positioniert, bis ein gutes Druckbild gewährleistet ist.

## 5 Druckkopf

Alle Druckköpfe sind bei gleicher Breite beliebig austauschbar. Sie können mit wenigen Handgriffen gewechselt werden.

## 6 Sparautomatik für Transferfolien (Option)

Während des Etikettentransports wird der Druckkopf abgehoben und die Transferfolie wird gestoppt.

## 7 Druckwalze ausbauen

Zur Reinigung oder zum Wechseln bei Verschleiß, ist die Druckwalze einfach aus- und einzubauen.

## 8 Einfacher Materialwechsel

Das Etikettenmaterial wird seitlich bis zum Anschlag eingelegt. Druckkopf und Andruckrollen werden über Hebel verriegelt.

## 9 Etikettenlichtschranke

Mit dem Durchlicht- oder Reflexsensor wird der Eindruck im Etikett präzise positioniert und das Materialende erkannt.

## 10 Materialrückzug







Nach dem Spenden kann das Folgetikett bis hinter die Druckzeile zurückgezogen werden. Damit ist das Etikett bis zum Rand bedruckbar und Kleberaustritt wird während einer längeren Pause verhindert. Bei sehr empfindlichen Materialien und zur Vermeidung von Faltenbildung bei der Transferfolie kann der Druckkopf dabei abgehoben werden.

## Eindruckgenauigkeit

Je kleiner das Etikett, desto höher ist die Anforderung an die Eindruckgenauigkeit. Mit der einstellbaren Schlupfkorrektur kann der Druckversatz bis  $\pm 0,2$  mm reduziert werden.

# Bedienfeld

## Intuitive und einfache Bedienung mit selbsterklärenden Symbolen zur Konfiguration der Geräteeinstellungen

- 1 **LED-Anzeige:** Netz EIN
- 2 **Statusleiste:** Datenempfang, Datenstrom aufzeichnen, Transferfolie Vorwarnung, SD-Speicherkarte / USB-Speicherstick gesteckt, WLAN, Ethernet, USB Slave, Uhrzeit
- 3 **Druckerstatus:** Bereit, Pause, Anzahl gedruckte Etiketten pro Druckauftrag, Etikett in Spendeposition, Warten auf externen Start
- 4 **USB-Steckplatz** für den Service Key oder Speicherstick, um Daten in den IFFS-Speicher zu laden
- 5 **Bedienung**
  -  Etikett drucken
  -  Sprung ins Menü
  -  Wiederholdruck letztes Etikett
  -  Unterbrechung und Fortsetzung des Druckauftrags
  -  Abbruch und Löschen aller Druckaufträge
  -  Etikettenvorschub

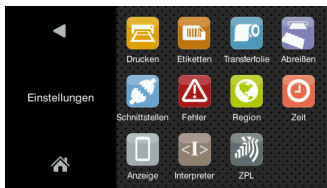

**Einstellmöglichkeiten**

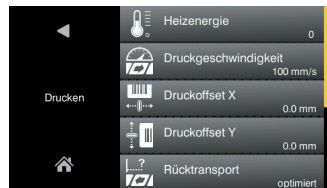

**Druckparameter**

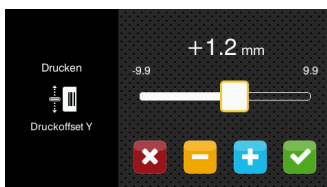

**Druckoffset Y**

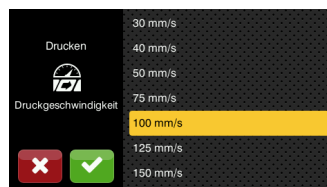

**Druckgeschwindigkeiten**

## Entsprechend der Einbaulage erfolgt die Darstellung im Landscape- oder Porträtmodus.



## Drucker um 90° gedreht



**Videoanleitungen**

# Externes Bedienfeld

Ist das Bedienfeld des Druckers nicht zugänglich, kann zusätzlich ein externes angeschlossen werden.

gleiche Funktionalität wie am Drucker

Landscape- oder Porträtmodus

Bedienbarkeit beliebig am externen Bedienfeld oder am Drucker

Druckeranschluss: USB 2.0 Hi-Speed Device

- 1 **LED-Anzeige:** Netz EIN
- 2 **USB-Steckplatz** für den Service Key oder einen Speicherstick, um Daten in den IFFS-Speicher zu laden
- 3 **USB-Anschlusskabel** für die Stromversorgung  
cab stellt spezifizierete Kabel zur Verfügung. Längen 1,8 m bis 16 m





## Druckköpfe



**Alle Druckköpfe sind bei gleicher Breite beliebig austauschbar. Sie werden von der CPU automatisch erkannt und kalibriert. Der Druckabstand zur Anlegekante ist justierbar.**

Wichtige Daten wie Laufleistung, maximale Betriebstemperatur und Heizenergie werden direkt im Druckkopf gespeichert. Die Werte können im Werk ausgelesen werden.

### Druckköpfe für Druckmodul PX Q4 - 300, 600 dpi

mit randscharfem Druckbild  
für Typenschilder mit kleinen Schriften, Grafiken  
zur Beschriftung von Materialien mit hohem Energiebedarf

**Druckköpfe für Druckmodul PX Q4.3 und PX Q6.3 - 203, 300 dpi**  
langlebig, für raue Umgebung und Thermodirektdruck

## Druckwalzen



### Zwei Materialtypen:

#### Druckwalzen DR

Gummierung: synthetischer Kautschuk  
Sie sind für hohe Eindruckgenauigkeit geeignet und werden standardmäßig geliefert.

#### Druckwalzen DRS

Gummierung: Silikon  
Sie besitzen eine besonders lange Lebensdauer bei höherer Eindrucktoleranz.

## Schnittstellen

- 1 Steckplatz für **SD-Speicherkarte**
- 2 **2 x USB Host** für Service Key, USB-Speicherstick, Tastatur, Barcodescanner, USB-WLAN-Stick, externes Bedienfeld
- 3 **USB 2.0 Hi-Speed Device** für PC-Anschluss
- 4 **Ethernet 10/100 Mbit/s**
- 5 **RS232C** 1.200 bis 230.400 Baud/8 Bit



**Digitale I/O-Schnittstellen;** Konform zu IEC/EN 61131-2, Typ 1+3  
alle Ein- und Ausgänge mit galvanischer Trennung  
und Verpolungsschutz, Ausgänge zusätzlich kurzschlussfest

- 6 **Digitale I/O-Schnittstelle 24 VDC;** SUB-D 25-polige Buchsenleiste

#### Eingänge PNP

Start Drucken  
Druckwiederholung  
Druckauftrag löschen  
Etikett abgenommen  
Stopp Drucken  
Etikettenvorschub  
Pause  
Reset

#### Ausgänge PNP, NPN

Betriebsbereitschaft  
Druckdaten vorhanden  
Etikett in Spendeposition  
Papiertransport EIN  
Vorwarnung Transferfolienende  
Transferfolienende und/oder  
Etikettenende  
Sammelfehler  
Druckstart

- 7 **Digitale I/O-Schnittstelle 5 VDC;** SUB-D 15-polige Buchsenleiste

#### Eingänge PNP

Etikettenvorschub  
Druckwiederholung  
Start Drucken  
Pause  
Druckauftrag löschen

#### Ausgänge PNP, NPN

Vorwarnung Transferfolienende  
Fehler Transferfolienende  
Fehler Etikettenende  
Druckdaten vorhanden  
Drucken beendet  
Druckerfehler

**Weitere Schnittstellen siehe "Optionen" auf Seite 6**

**Optionen** sind Teile oder Baugruppen für besondere Funktionen. Sie werden zusätzlich oder anstelle von Standards am Drucker montiert. Werden Optionen werkseitig im Drucker

montiert, sind bei Bestellung die Artikel-Nummern des Druckers und der Optionen mit .250 zu erweitern. Sollen die Optionen separat geliefert werden, sind sie um .001 zu ergänzen.

Pos.	Benennung	1.1	1.2	1.3	.250	.001
		PX Q4.3	PX Q4	PX Q6.3		
3.1	Foliensparautomatik	<input type="checkbox"/>	<input type="checkbox"/>	<input type="checkbox"/>	●	-
3.2	Druckwalze DRS	<input type="checkbox"/>	<input type="checkbox"/>	<input type="checkbox"/>	●	●
3.3	Digitale I/O-Schnittstelle 24 VDC	<input type="checkbox"/>	<input type="checkbox"/>	<input type="checkbox"/>	●	●
3.4	Digitale I/O-Schnittstelle 5 VDC	<input type="checkbox"/>	<input type="checkbox"/>	<input type="checkbox"/>	●	●
3.5	2-Port Ethernet Switch 10/100 Mbit/s	<input type="checkbox"/>	<input type="checkbox"/>	<input type="checkbox"/>	●	●
3.6	Schnittstelle externer Etikettensensor	<input type="checkbox"/>	<input type="checkbox"/>	<input type="checkbox"/>	●	●



#### Foliensparautomatik

Empfehlenswert bei min. 60 mm unbedruckter Etikettenlänge.

Zur Reduzierung des Foliensparverbrauchs während des Etikettentransports wird der Druckkopf abgehoben und die Transferfolie wird gestoppt.



#### Druckwalze DRS

Mit der Silikongummierung wird eine besonders lange Lebensdauer erreicht. Es muss mit einem höheren Druckversatz auf dem Etikett gerechnet werden.



#### Digitale I/O-Schnittstelle 24 VDC

SUB-D 25-polige Buchsenleiste



#### Digitale I/O-Schnittstelle 5 VDC

SUB-D 15-polige Buchsenleiste



#### 2-Port Ethernet Switch 10/100 Mbit/s

Zum Anschluss von einem weiteren Endgerät in einem gemeinsamen Netzwerk. Die Signale werden einfach durchgeschleift.



#### Schnittstelle externer Etikettensensor

Zum Anschluss eines externen Etikettensensors.

Steckverbinder: M12, 5-polig, A codiert

Steckerkompatibel zu CEON und anderen Sensoren mit PNP-Logik auf 24 V Basis

# Zubehör

Zubehörprodukte werden vom Kunden an den Drucker gesteckt oder geschraubt.

Pos.	Benennung	1.1	1.2	1.3
		PX Q4.3	PX Q4	PX Q6.3
2.1	SD-Speicherkarte	<input type="checkbox"/>	<input type="checkbox"/>	<input type="checkbox"/>
2.2	USB-Speicherstick	<input type="checkbox"/>	<input type="checkbox"/>	<input type="checkbox"/>
2.3	USB-WLAN-Stick	<input type="checkbox"/>	<input type="checkbox"/>	<input type="checkbox"/>
2.4	USB-WLAN-Stick mit Stabantenne	<input type="checkbox"/>	<input type="checkbox"/>	<input type="checkbox"/>
2.5	USB-Bluetooth-Adapter	<input type="checkbox"/>	<input type="checkbox"/>	<input type="checkbox"/>
2.6	I/O-Schnittstellenstecker SUB-D, 25-polig	<input type="checkbox"/>	<input type="checkbox"/>	<input type="checkbox"/>
2.7	I/O-Schnittstellenstecker SUB-D, 15-polig	<input type="checkbox"/>	<input type="checkbox"/>	<input type="checkbox"/>
2.8	Externes Bedienfeld	<input type="checkbox"/>	<input type="checkbox"/>	<input type="checkbox"/>
	Anschlusskabel USB	<input type="checkbox"/>	<input type="checkbox"/>	<input type="checkbox"/>
2.9	Etikettenauswahl - I/O-Box	<input type="checkbox"/>	<input type="checkbox"/>	<input type="checkbox"/>
2.10	Anschlusskabel RS232 C	<input type="checkbox"/>	<input type="checkbox"/>	<input type="checkbox"/>
2.11	Schnittstellenabdeckung	<input type="checkbox"/>	<input type="checkbox"/>	<input type="checkbox"/>

2.1		<b>SD-Speicherkarte</b>
2.2		<b>USB-Speicherstick</b>
2.3		<b>USB-WLAN-Stick</b> 2,4 GHz 802.11b/g/n im Hotspot oder Infrastructure Mode
2.4		<b>USB-WLAN-Stick mit Stabantenne</b> für größere Reichweiten 2,4 GHz 802.11b/g/n + 5 GHz 802.11a/n/ac im Hotspot oder Infrastructure Mode
2.6		<b>I/O-Schnittstellenstecker SUB-D 25-polig</b> mit Schraubklemmen zum Anschluss aller Steuersignale an die I/O-Schnittstelle
2.7		<b>I/O-Schnittstellenstecker SUB-D 15-polig</b> mit Schraubklemmen für den Kabelanschluss.

2.8		<b>Externes Bedienfeld</b> Ist das Bedienfeld des Druckers nicht zugänglich, kann zusätzlich ein externes angeschlossen werden. gleiche Funktionalität wie am Drucker Landscape- oder Porträtmodus Bedienbarkeit beliebig am externen Bedienfeld oder am Drucker
		Druckeranschluss: USB 2.0 Hi-Speed Device cab stellt spezifizierte <b>USB-Anschluss- kabel</b> für die Stromversorgung zur Verfügung. Längen 1,8 m bis 16 m
2.9		<b>Etikettenauswahl - I/O-Box</b> Von einer übergeordneten Steuerung, z.B. SPS, können bis zu 16 verschiedene Etiketten von der Speicherkarte geladen werden
2.10		<b>Anschlusskabel RS232 C</b> 9/9-polig, Länge 3 m
2.11		<b>Schnittstellenabdeckung</b> Sie schützt die Anschlüsse vor Feuchtigkeit und Verschmutzung.

Die Gerätefunktion und die Einhaltung der CE-Normen wird nur mit dem von cab angebotenen oder empfohlenen Zubehör gewährleistet.



# Technische Daten

● typisch ■ Standard □ Option

Druckmodul		Typ	PX Q4.3		PX Q4		PX Q6.3	
Druckprinzip	Thermotransfer		●	●	●	●	●	●
	Thermodirekt		●	●	-	-	●	●
Druckauflösung	dpi		203	300	300	600	203	300
Druckgeschwindigkeit	bis mm/s		300	300	300	150	250	250
Druckbreite	bis mm		104	108,4	105,7	105,7	168	162,6
Drucklänge	bis mm		13.500	6.000	6.000	1.500	9.000	4.000
Spenderichtung			L nach links oder R nach rechts					
Druckabstand zur Anlegekante	für L und R mm		1	1	1	1	1	1
	mit Sparautomatik für L und R mm		3,2/2,6	1/0,4	2/2	2/2	1,2/1,2	3,9/3,9
<b>Material</b>								
Etiketten			Papier, Kunststoffe wie PET, PE, PP, PI, PVC, PU, Acrylat, Tyvec					
Etiketten <sup>1)</sup>	Breite	mm	10 - 116		10 - 116		50 - 174	
	Höhe ohne Rückzug	ab mm	6		6		12	
	Höhe mit Rückzug	ab mm	12		12		25	
	Dicke	bis mm	0,60		0,60		0,60	
Trägermaterial	Breite	mm	25 - 120		25 - 120		50 - 178	
	Dicke	mm	0,03 - 0,16					
Transferfolie <sup>2)</sup>	Farbseite		außen oder innen					
	Rollendurchmesser	bis mm	90					
	Kerndurchmesser	mm	25,4					
	Lauflänge	bis m	600					
	Breite	mm	25 - 114		25 - 114		50 - 170	
	Sparautomatik		□		□		□	
<b>Druckmodulmaße und -gewichte</b>								
Breite x Höhe x Tiefe	mm		245 x 300 x 333				245 x 300 x 393	
Gewicht	kg		11,5				12	
<b>Etikettensensor mit Positionsanzeige</b>								
Durchlichtsensor	für		Etikettenrand, Stanz- oder Druckmarken und Materialende					
Reflexsensor von unten	für		Druckmarken bei nicht durchscheinenden Trägermaterialien und Materialende					
Abstand Sensor zur Anlegekante	mm		4 - 60		4 - 60		4 - 60	
Materialdurchlasshöhe	mm		2					
<b>Elektronik</b>								
Prozessor 32 Bit Taktrate	MHz		800					
Arbeitsspeicher (RAM)	MB		256					
Datenspeicher (IFFS)	MB		50					
Steckplatz für SD-Speicherkarte (SDHC, SDXC)			■					
Batterie für Uhrzeit und Datum, Echtzeituhr			■					
Datenspeicher bei Netzabschaltung (z. B. Seriennummern)			■					
<b>Schnittstellen</b>								
RS232C 1.200 bis 230.400 Baud/8 Bit			■					
USB 2.0 Hi-Speed Device für PC-Anschluss			■					
Ethernet 10/100 Mbit/s IPv4 und IPv6			LPD, RawIP-Printing, SOAP-Webservice, OPC UA, WebDAV DHCP, HTTP/HTTPS, FTP/FTPS, TIME, NTP, Zeroconf, SNMP, SMTP, VNC					
2 x USB Host am Bedienfeld, 2 x USB Host auf der Rückseite			Service Key, USB-Speicherkarte, USB-WLAN-Stick, USB-WLAN-Stick mit Stabantenne, Tastatur, Barcodescanner, externes Bedienfeld					
Digitale I/O-Schnittstelle 24 VDC mit 8 Ein- und 9 Ausgängen			□					
Digitale I/O-Schnittstelle 5 VDC mit 5 Ein- und 6 Ausgängen			□					
2-Port Ethernet Switch 10/100 Mbit/s			□					
<b>Betriebsdaten</b>								
Spannung			100-240 VAC, 50/60 Hz, PFC					
Leistungsaufnahme			Standby <10 W / typisch 100 W / max. 200 W					
Temperatur / Luftfeuchtigkeit	Betrieb		+5 - 40°C / 10 - 85 % nicht kondensierend					
	Lager		0 - 60°C / 20 - 85 % nicht kondensierend					
	Transport		-25 - 60°C / 20 - 85 % nicht kondensierend					
Zulassungen			CE, UKCA, FCC Class A, ICES-3, cULus, CB, RCM					

<sup>1)</sup> Bei kleinen Etiketten, dünnem Material oder starkem Kleber kann es Einschränkungen geben. Kritische Anwendungen sind zu testen.

<sup>2)</sup> Die Transferfolie muss mindestens der Breite des Trägermaterials entsprechen.



# Technische Daten

■ Standard □ Option

Bedienfeld		
Touchscreen LCD-Farbdisplay	Bilddiagonale	" 4,3
Auflösung Breite x Höhe		px 480 x 272
Einstellungen		
Drucken	Region:	
Etiketten	- Sprache	
Transferfolie	- Land	
Spenden	- Tastatur	
Etikettieren	- Zeitzone	
Schnittstellen	Zeit	
Fehler	Anzeige:	
	- Helligkeit	
	- Energiesparmodus	
	- Orientierung	
	Interpreter	
Statusleiste		
Datenempfang	WLAN	
Datenstrom aufzeichnen	Ethernet	
Transferfolienwarnung	USB Slave	
SD-Speicherkarte gesteckt	Uhrzeit	
USB-Speicherstick gesteckt		
Überwachungen		
Transferfolie Wickelrichtung	Andruckrolle für Rückzug offen	
Vorwarnung		
Ende		
Etiketten Ende		
Druckkopf Spannung		
Temperatur		
offen		
Testeinrichtungen		
Systemdiagnose bei	Einschalten, inklusive Druckkopferkennung	
Infoanzeige, Testausdruck, Analyse	Statusausdruck	Testgitter
	Schriftenliste	Etikettenprofil
	Geräteliste	Ereignisliste
	WLAN-Status	Monitormodus
	Druckdaten auf Speicherkarte aufzeichnen	
Statusmeldungen	- Ausdruck zu Geräteeinstellungen, wie z. B. Drucklängen- und Betriebsstundenzähler	
	- Abfrage Gerätestatus per Softwarebefehl	
	- Anzeigen im Display wie z. B. Netzwerkfehler, kein Link, Barcodefehler, Peripheriefehler etc.	
Schriften		
Schriftarten intern vorhanden	5 Bitmap-Fonts: 12 x 12 Punkte 16 x 16 Punkte 16 x 32 Punkte OCR-A OCR-B	7 Vektor-Fonts: AR Heiti Medium GB-Mono CG Triumvirate Condensed Bold Garuda HanWangHeiLight Monospace 821 Swiss 721 Swiss 721 Bold
speicherbar	TrueType-Fonts	
Zeichensätze	Windows-1250 bis -1257 DOS 437, 737, 775, 850, 852, 857, 862, 864, 866, 869 EBDCIC 500 ISO 8859-1 bis -10 und -13 bis -16 WinOEM 720 UTF-8 MacRoman DEC MCS KOI8-R  westeuropäisch osteuropäisch Chinesisch vereinfacht Chinesisch traditionell Thai	
		kyrillisch Griechisch Latein Hebräisch Arabisch

cab verwendet Freie und Open Source Software in den Produkten. Informationen unter [www.cab.de/opensource](http://www.cab.de/opensource)

Schriften		
Bitmap-Fonts	Größe in Breite und Höhe 1 - 3 mm Vergrößerungsfaktor 2 bis 10 Ausrichtung 0°, 90°, 180°, 270°	
Vektor-/TrueType-Fonts	Größe in Breite und Höhe 0,9 - 128 mm Vergrößerungsfaktor stufenlos Ausrichtung 360° in Schritten von 1°	
Schriftschnitte	Fett, kursiv, unterstrichen, outline, invers - abhängig von den Schriftarten	
Zeichenabstand	Variabel oder Monospace für feste Zeichenabstände	
Grafiken		
Grafikelemente	Linien, Pfeile, Rechtecke, Kreise, Ellipsen - gefüllt und gefüllt mit Verlauf	
Grafikformate	PCX, IMG, BMP, TIF, MAC, GIF, PNG	
Codes		
Lineare 1D-Barcodes	Code 39, Code 93 Code 39 Full ASCII Code 128 A, B, C EAN 8, 13 EAN/UCC 128/GS1-128 EAN/UPC Appendix 2 EAN/UPC Appendix 5 FIM HIBC	Interleaved 2/5 Ident- und Leitcode der Deutschen Post AG Codabar JAN 8, 13 MSI Plessey Postnet RSS 14 UPC A, E, E0
2D- und Stapelcodes	DataMatrix DataMatrix Rectangle Extension QR-Code Micro QR-Code rMQR Code GS1 QR-Code GS1 DataMatrix GS1 Digital Link (QR und DataMatrix) PDF 417 Micro PDF 417 UPS MaxiCode GS1 DataBar Aztec Codablock F Dotcode RSS 14 truncated, limited, stacked, stacked omni-directional Alle Codes sind in Höhe, Modulbreite und Ratio variabel; Ausrichtung 0°, 90°, 180°, 270°  wahlweise Prüfziffer, Klarschriftausdruck und Start/Stop-Code abhängig vom Codetyp	
Software		
Etikettensoftware	cablabel S3 Lite cablabel S3 Viewer cablabel S3 Pro cablabel S3 Print	■ ■ □ □
Lauffähig auch mit	CODESOFT Loftware Spectrum NiceLabel BarTender	
Stand-alone-Betrieb		■
Windows-Druckertreiber	Windows 10 Windows 11	Server 2016 Server 2019 Server 2022
Apple-Druckertreiber	ab Mac OS X 10.6	■
Linux-Druckertreiber	ab CUPS 1.2	■
Programmierung	Druckersprache JScript abc Basic Compiler ZPL II (Der Datenstrom ist vorab zu testen.)	■ ■ □
Integration	SAP Database Connector	■ ■
Verwaltung	Druckerüberwachung Konfiguration im Intranet und Internet	■ ■

# Etikettensoftware cablabel S3

## Gestalten, drucken, verwalten

cablabel S3 erschließt die volle Leistungsfähigkeit der cab Geräte. Zunächst ist das Etikett zu gestalten. Durch den modularen Aufbau kann cablabel S3 schrittweise an Bedürfnisse angepasst werden. Um Funktionen wie die native Programmierung mit JScript zu unterstützen, sind Elemente wie der JScript-Viewer als Plugin eingebunden. Die Designeroberfläche und der JScript-Code werden live abgeglichen. Sonderfunktionen wie der Database Connector oder Barcodeprüfergeräte können integriert werden.



Weitere Informationen unter  
[www.cab.de/cablabel](http://www.cab.de/cablabel)

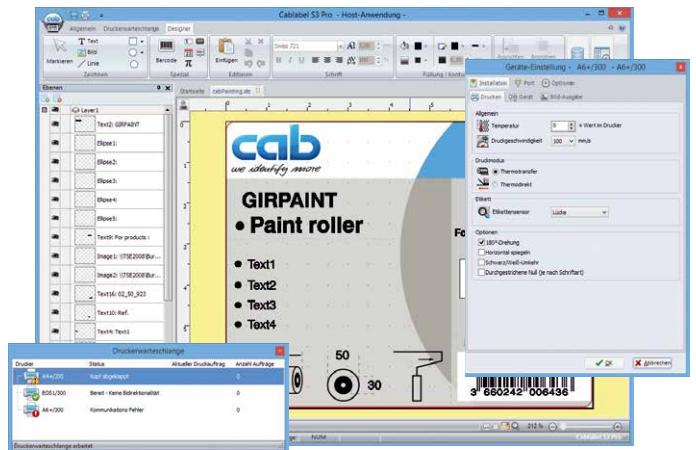

## Stand-alone-Druck

Dieser Betriebsmodus ist die Fähigkeit des Druckers, Etiketten aufzurufen und zu drucken, auch wenn er vom Hostsystem getrennt ist.

Das Etikettenlayout wird mit einer Etikettensoftware wie der cablabel S3 oder durch Direktprogrammierung mit einem Texteditor am PC erstellt. Etikettenformate, Text- und Grafikdaten sowie Datenbankinhalte werden auf einer Speicherkarte, einem USB-Speicherstick oder dem internen Datenspeicher IFFS abgelegt.

Lediglich die variablen Daten werden über Tastatur, Barcode-scanner, Wiegesysteme oder sonstige Hostrechner an den Drucker gesendet und/oder mit dem Database Connector vom Host abgerufen und ausgedruckt.



## OPC UA

Die cab Drucker der aktuellen Generation sind vorbereitet für die Interaktion mit Maschinen und Komponenten unterschiedlicher Hersteller in Industrieanlagen.

Ein OPC UA-Server und -Client ist in die Firmware integriert.

Der Server ermöglicht die Konfiguration und Überwachung des Druckers und die Aufbereitung von dynamischen Druckdaten über eine definierte Programmierschnittstelle.

Mit dem integrierten Client können direkt Datenfelder von anderen OPC UA-fähigen Maschinen ausgelesen und auf dem Etikett platziert werden, ohne die Notwendigkeit einer zusätzlichen Softwarekomponente.



# Druckersteuerung

## Treiber



Für die Ansteuerung mit einer anderen Software als cablabel S3 bietet cab Treiber an.



Treiber sind zum kostenlosen Download unter [www.cab.de/support](http://www.cab.de/support) verfügbar.



## Programmierung



### JScript

Für die Steuerung des Druckers hat cab die Embedded-Programmiersprache JScript entwickelt. Anleitung zum kostenlosen Download unter [www.cab.de/programmierung](http://www.cab.de/programmierung)



### abc Basic Compiler

Zusätzlich zu JScript und als integraler Firmwarebestandteil erlaubt er die erweiterte Programmierung des Druckers, bevor die Daten an die Druckaufbereitung übermittelt werden. Es lassen sich zum Beispiel fremde Druckersprachen ersetzen, ohne auf die bestehende Druckanwendung eingreifen zu müssen. Außerdem können Daten aus anderen Systemen, zum Beispiel einer Waage, einem Barcodescanner oder einer SPS, übernommen werden.

## Anbindung an SAP®

Etiketten lassen sich aus SAP<sup>1)</sup> heraus auf cab Geräten und Systemen drucken. Es gibt hierzu verschiedene Methoden:

- Drucken mit SAPscript
- Drucken mit SmartForms
- Drucken mit Adobe Interactive Forms

Detaillierte Anleitung unter [www.cab.de/sap](http://www.cab.de/sap)

<sup>1)</sup> SAP sowie die dazugehörigen Logos sind Marken oder eingetragene Marken der SAP SE.

# Druckerverwaltung



## Konfiguration im Intranet und Internet

Der im Drucker integrierte HTTP- und FTP-Server ermöglicht über Standardprogramme wie Webbrowser oder FTP-Clients die Überwachung und Konfiguration des Druckers, das Firmware-update und die Speicherkartenverwaltung. Per SNMP- und SMTP-Client werden via E-Mail oder SNMP-Datagramm Status-, Warn- und Fehlermeldungen an Administratoren oder Benutzer gesendet. Ein Timeserver synchronisiert die Uhrzeit und das Datum.

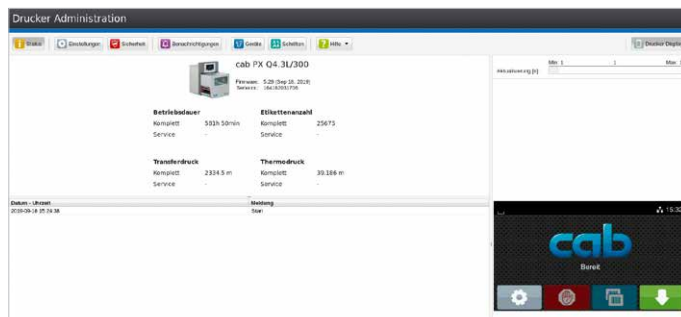

## Database Connector

Druckern mit Netzwerkanschluss wird ermöglicht, Daten aus einer zentralen ODBC- oder OLEDB-fähigen Datenbank direkt abzufragen und im Etikett zu drucken. Der Drucker kann während des Druckvorgangs Daten in die Datenbank zurückschreiben.



# Lieferprogramm PX Q

## Druckmodul L

Pos.	Artikel-Nr.	Benennung
1.1	<b>5591501</b>	Druckmodul PX Q4.3L/200 I/O 24 VDC
	<b>5591502</b>	Druckmodul PX Q4.3L/300 I/O 24 VDC
	<b>5591503</b>	Druckmodul PX Q4L/300 I/O 24 VDC
	<b>5591504</b>	Druckmodul PX Q4L/600 I/O 24 VDC
1.2	<b>5591505</b>	Druckmodul PX Q6.3L/200 I/O 24 VDC
	<b>5591506</b>	Druckmodul PX Q6.3L/300 I/O 24 VDC

xxxxxxx.250 = bei Druckmodul PX Q  
mit Optionen

## Druckmodul R

Pos.	Artikel-Nr.	Benennung
1.1	<b>5591510</b>	Druckmodul PX Q4.3R/200 I/O 24 VDC
	<b>5591511</b>	Druckmodul PX Q4.3R/300 I/O 24 VDC
	<b>5591512</b>	Druckmodul PX Q4R/300 I/O 24 VDC
	<b>5591513</b>	Druckmodul PX Q4R/600 I/O 24 VDC
1.2	<b>5591514</b>	Druckmodul PX Q6.3R/200 I/O 24 VDC
	<b>5591515</b>	Druckmodul PX Q6.3R/300 I/O 24 VDC

xxxxxxx.250 = bei Druckmodul PX Q  
mit Optionen

## Optionen

Pos.	Artikel-Nr.	Benennung
3.1	<b>5591794.250</b>	Foliensparautomatik 4L
	<b>5591796.250</b>	Foliensparautomatik 6L
	<b>5591795.250</b>	Foliensparautomatik 4R
	<b>5591797.250</b>	Foliensparautomatik 6R
3.2	<b>5954985.xxx</b>	Druckwalze DRS4
	<b>5954979.xxx</b>	Druckwalze DRS6
3.3	<b>6010372.xxx</b>	Digitale I/O-Schnittstelle 24 VDC
	<b>6010512.xxx</b>	Digitale I/O-Schnittstelle 5 VDC
3.5	<b>6010520.xxx</b>	2-Port Ethernet Switch 10/100 Mbit/s
	<b>5591816.xxx</b>	Schnittstelle externer Etikettensensor

xxx - .250 in Drucker montiert  
.001 separate Lieferung

Lieferumfang Druckmodul PX Q	
	Druckmodul PX Q Netzkabel Typ E+F, Länge 1,8 m Anschlusskabel USB, Länge 1,8 m Montageanleitung DE/EN/FR
Online verfügbar	
	Montageanleitung DE/EN/FR, Konfigurationsanleitung DE/EN/FR Serviceanleitung DE/EN Ersatzteilliste DE/EN Programmierhandbuch EN Windows-Druckertreiber WHQL-zertifiziert für Windows 10      Server 2016 Windows 11      Server 2019 Server 2022 Apple Mac OS X-Druckertreiber DE/EN/FR Linux-Druckertreiber DE/EN/FR cablabel S3 Lite und Viewer Database Connector (ohne Freischaltung)
<a href="https://setup.cab.de">https://setup.cab.de</a>	







Die Angaben über Lieferumfang, Aussehen und technische Daten der Geräte entsprechen den zum Zeitpunkt der Drucklegung vorhandenen Kenntnissen. Änderungen sind vorbehalten. Die Katalogdaten stellen keine Zusicherung oder Garantie dar.



Aktuelle Daten finden Sie auch im Internet unter  
[www.cab.de/pxq](http://www.cab.de/pxq)

# Lieferprogramm PX Q

## Zubehör

Pos.	Artikel-Nr.	Benennung
2.1	 <b>5977370</b>	SD-Speicherkarte
2.2	 <b>5977730</b>	USB-Speicherstick
2.3	 <b>5978912</b>	USB-WLAN-Stick 2,4 GHz 802.11b/g/n
2.4	 <b>5977731</b>	USB-WLAN-Stick mit Stabantenne 2,4 GHz 802.11b/g/n + 5 GHz a/n/ac
2.6	 <b>5917651</b>	I/O-Schnittstellenstecker SUB-D 25-polig
2.7	 <b>5917652</b>	I/O-Schnittstellenstecker SUB-D 15-polig
2.8	 <b>6010186</b>	Externes Bedienfeld
	<b>5907718.850</b>	Anschlusskabel USB, 1,8 m
	<b>5907730.850</b>	Anschlusskabel USB, 3 m
	<b>5907750.850</b>	Anschlusskabel USB, 5 m
	<b>5907760.850</b>	Anschlusskabel USB, 11 m
	<b>5907765.850</b>	Anschlusskabel USB, 16 m
2.9	 <b>5948205</b>	Etikettenauswahl - I/O-Box
2.10	 <b>5550818</b>	Anschlusskabel RS232 C 9/9-polig, Länge 3 m
2.11	 <b>5591753</b>	Schnittstellenabdeckung

## Etikettensoftware

Pos.	Artikel-Nr.	Benennung
11.9	Bundle	cablabel S3 Lite (Download unter cab.de)
	<b>5588001</b>	cablabel S3 Pro, 1 WS
	<b>5588100</b>	cablabel S3 Pro, 5 WS
	<b>5588101</b>	cablabel S3 Pro, 10 WS
	<b>5588150</b>	cablabel S3 Pro, 1 Zusatzlizenz
	<b>5588151</b>	cablabel S3 Pro, 4 Zusatzlizenzen
	<b>5588152</b>	cablabel S3 Pro, 9 Zusatzlizenzen
	<b>5588002</b>	cablabel S3 Print, 1 WS
	<b>5588105</b>	cablabel S3 Print, 5 WS
	<b>5588106</b>	cablabel S3 Print, 10 WS
	<b>5588155</b>	cablabel S3 Print, 1 Zusatzlizenz
	<b>5588156</b>	cablabel S3 Print, 4 Zusatzlizenzen
	<b>5588157</b>	cablabel S3 Print, 9 Zusatzlizenzen
	in Vorbereitung	cablabel S3 Print Server
11.10	<b>9008486</b>	Programmieranleitung EN, gedrucktes Exemplar

## Verschleißteile

Pos.	Artikel-Nr.	Benennung	dpi
	<b>5977382.001</b>	Druckkopf 4.3	200
	<b>5977383.001</b>	Druckkopf 4.3	300
	<b>5977444.001</b>	Druckkopf 4	300
	<b>5977380.001</b>	Druckkopf 4	600
	<b>5977386.001</b>	Druckkopf 6.3	200
	<b>5977387.001</b>	Druckkopf 6.3	300
	<b>5954180.001</b>	Druckwalze DR4	
	<b>5954245.001</b>	Druckwalze DR6	

## Bedienersprachen

Sprache	Montage- anleitung	Bedien- feld	Windows- Treiber	Service- anleitung	cablabel S3
<b>Europäische Union</b>					
Bulgarisch		X	X		X
Dänisch	X	X	X		
Deutsch	X	X	X	X	X
Estnisch		X	X		
Finnisch		X	X		
Französisch	X	X	X		X
Griechisch	X	X	X		
Italienisch	X	X	X		X
Englisch	X	X	X	X	X
Kroatisch		X	X		
Lettisch		X	X		
Litauisch	X	X	X		
Niederländisch	X	X	X		
Polnisch		X	X		X
Portugiesisch		X	X		
Rumänisch		X	X		
Schwedisch		X	X		
Slowakisch	X	X	X		
Slowenisch		X	X		
Spanisch		X	X		X
Tschechisch	X	X	X		X
Ungarisch	X	X	X		
<b>Europa (ohne EU)</b>					
Mazedonisch		X	X		
Norwegisch	X	X	X		
Russisch	X	X	X		X
Serbisch		X	X		
Türkisch		X	X		
<b>Asien</b>					
Chinesisch (vereinfacht)		X	X		X
Chinesisch (traditionell)		X	X		X
Japanisch		X	X		
Koreanisch		X	X		X
Thailändisch		x	X		
<b>Naher Osten</b>					
Arabisch		X			
Persisch		X			



# Abmessungen

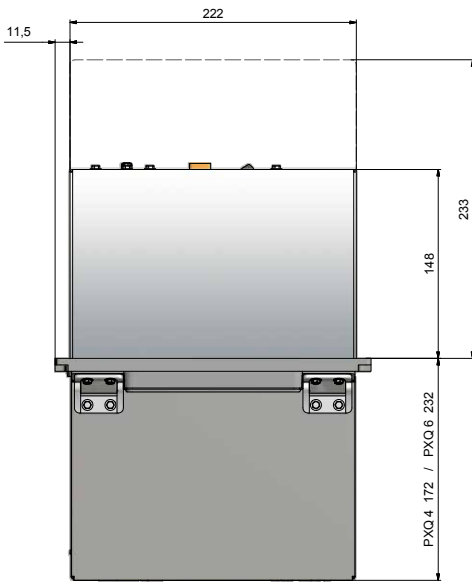
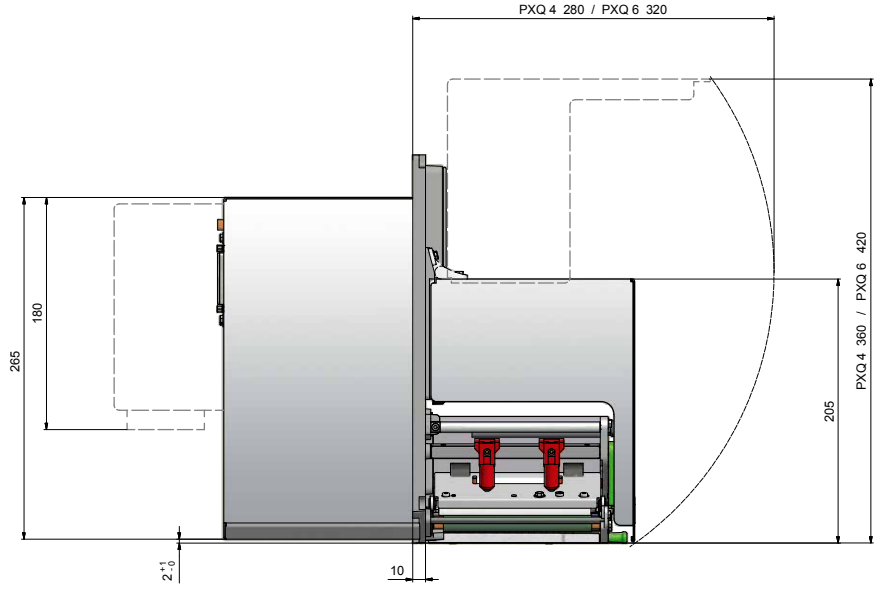
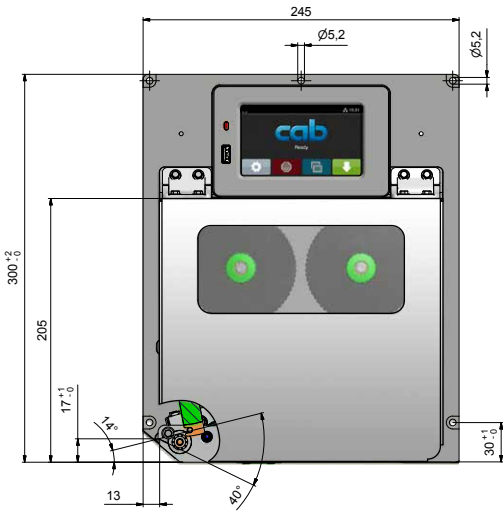

Gewicht Druckmodul	PX Q4.3	PX Q4	PX Q6.3
in kg	11,5	11,5	12

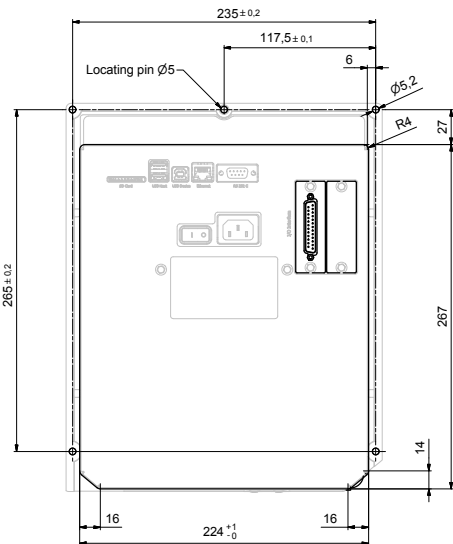

# cab Produktübersicht

Etikettendrucker  
**MACH1, MACH2**



Etikettendrucker  
**EOS 2**



Etikettendrucker  
**EOS 5**



Etikettendrucker  
**MACH 4S**



Etikettendrucker  
**SQUIX 2**



Etikettendrucker  
**SQUIX 4**



Etikettendrucker  
**SQUIX 6.3**



Etikettendrucker  
**SQUIX 8.3**



Etikettendrucker  
**XD Q beidseitig**



Etikettendrucker  
**XC Q zweifarbig**



Druck- und Etikettiersysteme  
**HERMES Q**



Druck- und Etikettiersysteme  
**Hermes C zweifarbig**



Tube-Etikettiersysteme  
**AXON 1**



Druckmodule  
**PX Q**



Etiketten und Transferfolien



Etikettensoftware  
**cablabel S3**



Etikettenspender  
**HS, VS**



Etikettiergeräte  
**IXOR**



Beschriftungslaser  
**XENO 4**



Laserbeschriftungssysteme



Deutschland  
**cab Produkttechnik GmbH & Co KG**  
Karlsruhe  
Tel. +49 721 6626 0  
[www.cab.de](http://www.cab.de)

Frankreich  
**cab Technologies S.à.r.l.**  
Niedermodern  
Tel. +33 388 722501  
[www.cab.de/fr](http://www.cab.de/fr)

USA  
**cab Technology, Inc.**  
Chelmsford, MA  
Tel. +1 978 250 8321  
[www.cab.de/us](http://www.cab.de/us)

Mexiko  
**cab Technology, Inc.**  
Juárez  
Tel. +52 656 682 4301  
[www.cab.de/es](http://www.cab.de/es)

Taiwan  
**cab Technology Co., Ltd.**  
Taipeh  
Tel. +886 (02) 8227 3966  
[www.cab.de/tw](http://www.cab.de/tw)

China  
**cab (Shanghai) Trading Co., Ltd.**  
Shanghai  
Tel. +86 (021) 6236 3161  
[www.cab.de/cn](http://www.cab.de/cn)

Singapur  
**cab Singapore Pte. Ltd.**  
Singapur  
Tel. +65 6931 9099  
[www.cab.de/en](http://www.cab.de/en)

Südafrika  
**cab Technology (Pty) Ltd.**  
Randburg  
Tel. +27 11 886 3580  
[www.cab.de/za](http://www.cab.de/za)

**cab // 820** Vertriebs- und Servicepartner in über **80** Ländern

**cab**  
*we identify more*