



Modules d'impression série PX

Made in Germany

Le module d'impression et de distribution PX de cab

Nos objectifs sont :

Des fonctions parfaites, une très grande fiabilité, une utilisation confortable et un temps d'entretien réduit !

Le module d'impression et de distribution PX est spécialement conçu pour l'impression automatique en milieux industriels.

Il s'intègre dans n'importe quelle position et répond aux demandes de marquage les plus complexes.

Le mécanisme d'impression et ses différents groupes sont montés sur un châssis rigide en fonte d'aluminium.

Le revêtement apte au contact alimentaire et l'habillage en inox contribuent à une esthétique irréprochable.

Les fixations sont compatibles avec celles des autres appareils du marché.



Polyvalent

L'appareil industriel pour la précision de l'impression.

1.1	Module d'impression	PX4			PX 4.3*	
	Résolution (dpi)	203	300	600	203	300
	Largeur d'impression jusqu'à (mm)	104	105,6	105,6	104	108,4
	Vitesse d'impression jusqu'à (mm/s)	300	250	100	250	250

*4.3 recommandé pour l'impression thermique direct

Grand format

Idéal pour l'impression vinicole, logistique (UCC/EAN128).

1.2	Module d'impression	PX6	
	Résolution (dpi)	203	300
	Largeur d'impression jusqu'à (mm)	168	162,6
	Vitesse d'impression jusqu'à (mm/s)	200	200

Sens de sortie

Module PX « L »



Sens de sortie à gauche

Module PX « R »



Sens de sortie à droite

Tous les modules d'impression sont disponibles en version gauche ou droite. Pour les PX4, PX4.3 et PX6, la résolution d'impression est soit de 203 ou 300 dpi et va même jusqu'à 600 dpi pour le PX4.

Détails techniques

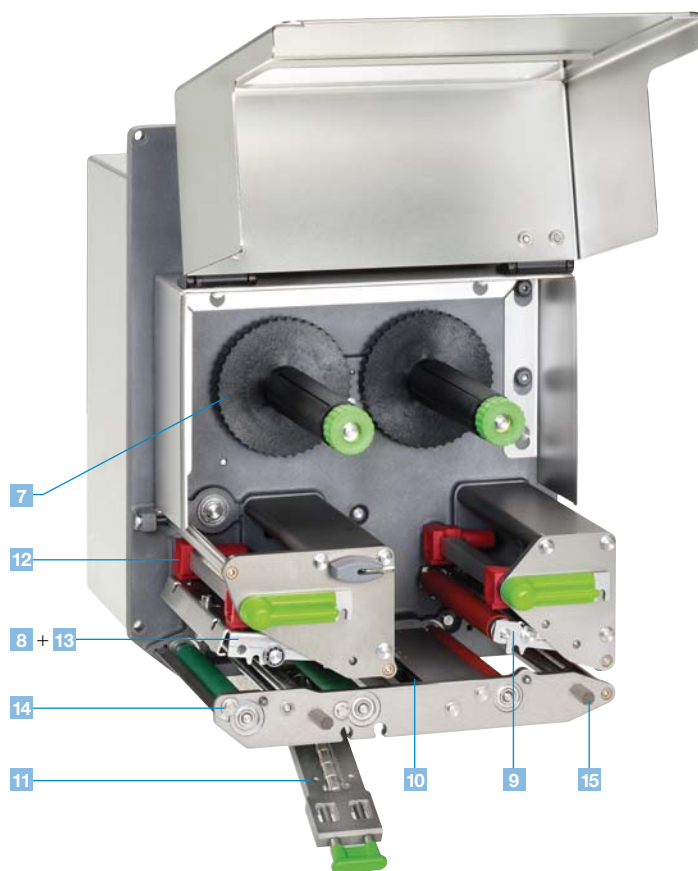

- 1 Afficheur graphique de grande taille**
Rétro-éclairage blanc pour une meilleure lisibilité.
- 2 Pavé de navigation**
Touches éclairées pour un guidage interactif à travers les menus.
- 3 Carte mémoire Compact Flash**
Emplacement pour carte mémoire Compact Flash pour le stockage des formats d'étiquettes, polices, textes, images, programmes ou bases de données.
- 4 Port USB**
Port USB additionnel pour clé de service, clavier, lecteur de codes à barres ou clé USB.
- 5 Interrupteur**
Disposé à l'avant pour une meilleure accessibilité.
- 6 Châssis métallique robuste**
Conception robuste en fonte d'aluminium avec un revêtement anti-bactérien. Tous les habillages sont en inox.
- 7 Dérouleurs et enrouleurs de ruban transfert**
Les axes de maintien en trois parties assurent un changement facile et rapide du ruban. Les rubans de faibles laizes peuvent être fixés à n'importe quelle position.
- 8 Économiseur de ruban**
Le système d'économiseur automatique de ruban est utilisé lorsque les étiquettes ne sont imprimées qu'en partie. Dans les zones non imprimées, la tête d'impression est relevée et le déroulement du ruban transfert interrompu.
- 9 Système de recul**
Après le pré-décollement, la prochaine étiquette peut être repositionnée jusqu'à la ligne d'impression. Ainsi l'étiquette pourra être imprimée jusqu'au bord et il n'y aura pas de dépôt d'adhésif durant une pause prolongée. Pour les matières très sensibles et pour éviter les plis de ruban transfert, la tête d'impression peut être relevée.
- 10 Cellule de détection d'étiquettes**
La cellule par transparence ou réflecte détecte la fin de la matière et positionne précisément l'impression sur l'étiquette, indépendamment de l'échenillage.
- 11 Changement de consommable simplifié**
Les étiquettes sont engagées latéralement jusqu'à la butée. La tête d'impression et les différents rouleaux se verrouillent à l'aide des leviers.
- 12 Réglage de la pression de tête**
Le réglage de pression se fait aisément par le déplacement des deux appuis coulissants.
- 13 Remplacement rapide de la tête d'impression**
Le montage, le démontage ainsi que les réglages se font à l'aide d'une clé Allen. Celle-ci est insérée directement sur l'appareil.
- 14 Démontage du rouleau d'impression**
Pour le remplacement ou le nettoyage, le rouleau d'impression se démonte et se remonte aisément.
- 15 Aimants de maintien capot**
Lors du montage tête en bas, le capot est maintenu par deux aimants.

Données techniques

■ Standard □ Option ○ Vente par distributeurs autorisés

Module d'impression	PX4			PX4.3 ²		PX6	
Tête d'impression							
Mode d'impression	Transfert thermique / Thermique direct						
Résolution (dpi)	203	300	600	203	300	203	300
Vitesse d'impression jusqu'à (mm/s)	300	250	100	250	250	200	200
Largeur d'impression jusqu'à (mm)	104	105,6	105,6	104	108,4	168	162,6
Matières							
Étiquettes sur rouleau ou en paravent	Papier, carton, textile, synthétiques tels que PET, PE, PP, PI, PVC, PU, Acrylate						
Épaisseur (mm) / Grammage (g/m ²)	0,055 - 0,35 / 60 - 160						
Largeur des étiquettes ¹ (mm)	10 - 116					50 - 174	
Largeur du support ¹ (mm)	25 - 120					50 - 178	
Hauteur des étiquettes ¹ min. sans recul (mm)	6	6	6	6	6	12	12
min. si pré-décollement ¹ (mm)	12	12	12	12	12	25	25
max. (mm)	5000	4000	1000	5000	4000	4000	3000
Ruban transfert							
Encrage	Intérieur ou extérieur						
Diamètre rouleau jusqu'à (mm)	86						
Diamètre mandrin (mm)	25						
Longueur variable jusqu'à (m)	600						
Largeur ³ jusqu'à (mm)	114						165
Économiseur	□						
Cellule de détection d'étiquettes							
Par transparence	Pour bords avant d'étiquettes, encoches ou fin de matière						
Réflexe par le dessous	Pour marques noires						
Marge du bord (mm)	4 - 60						
Électronique							
Processeur high speed 32 bits ColdFire/fréquence (MHz)	266						
Mémoire vive RAM (Mo)	64						
Mémoire flash IFFS (Mo)	8						
Emplacement pour carte mémoire CompactFlash Type I	■						
Emplacement pour carte Wireless LAN (Wi-Fi)	■						
Horloge temps réel avec impression date et heure	■						
Interfaces							
Parallèle centronics bidirectionnel IEEE 1284	□						
Série RS232 C 1.200 à 230.400 bauds / 8 bits	■						
USB 2.0 High Speed esclave pour connexion PC	■						
Ethernet 10 / 100 Base T, LPD, impression RawIP, impression ftp, DHCP, HTTP, FTP, SMTP, SNMP, TIME, Zeroconf, mDNS, SOAP	■						
RS422, RS485 1.200 à 230.400 bauds / 8 bits	□						
Wireless Bridge 802.11b	□						
2x USB Maître pour contrôle à distance, clavier, lecteur de codes à barres, clé de service, clé USB	■						
Interface E/S digitale (cab ou version OEM)	■						
Fonctionnement							
Alimentation	100 - 240 V ~ 50 / 60 Hz, PFC						
Puissance	max. 250 W						
Température / humidité	Fonctionnement :	+ 5 - 40°C / 10 - 85% sans condensation					
	Stockage :	+ 0 - 60°C / 20 - 80% sans condensation					
	Transport :	- 25 - 60°C / 20 - 80% sans condensation					
Normes de sécurité	CE, FCC classe A, CB, CCC, UL						
Panneau de commande							
Touches / Éclairage LED	Pause, Feed, Cancel, Menu, Enter, 4 x curseur						
Afficheur LCD	4 lignes de texte, environ 20 caractères par ligne						
Largeur x hauteur (mm)	60 x 40						
Réglages sur le panneau de commande							
	Horloge analogique ou digitale	Config impression	Interfaces	Heure			
	Config machine	24 langues	Sécurité	Date			
Surveillance							
Arrêt d'impression en cas de	Fin de ruban transfert Fin d'étiquettes Tête d'impression ouverte						
Ligne d'état sur l'afficheur	Transfert de données	Mémoire utilisateur	Horloge	Mémoire d'entrée			
	Qualité signal Wi-Fi	Température tête	Calendrier	Statut ruban			
	Statut Ethernet	Accès carte mémoire	Debugage abc				

¹ L'impression est tributaire des dimensions, de la matière et de la nature de l'adhésif de l'étiquette.

Pour les applications spécifiques il est nécessaire d'effectuer au préalable des tests et une validation.

² Recommandé en impression thermique directe.

³ Pour éviter les plis de ruban, la largeur du ruban doit être en rapport avec la largeur de l'étiquette.

Données techniques

Tests	
Diagnostic système	A la mise sous tension incluant la tête
Statut court, Statut d'impression	Liste des polices, liste des appareils, statut Wi-Fi, profil étiquette, grille de test, mode moniteur, statut PPP
Statuts	Impression du statut de l'imprimante par ex : longueur totale d'impression, durée de fonctionnement. Interrogation par commande logicielle. Affichage à l'écran par ex : erreur réseau, pas de connexion, défaut code à barres, etc.
Polices	
Types	5 polices Bitmap incluant OCR-A, OCR-B et 3 polices vectorielles Swiss 721, Swiss 721 Bold et Monospace 821 sont disponibles en interne, polices TrueType téléchargeables. En option chinois (simplifié) et thaï
Pages de codes	Windows 1250 à 1257, DOS 437, 737, 775, 850, 852, 857, 862, 864, 866, 869, EBC DIC 500, ISO 8859-1 à -10 et -13 à -16, WinOEM 720, UTF-8, Macintosh Roman, DEC MCS, KOI8-R. Tous les signes de l'Europe de l'Ouest et de l'Est, latins, cyrilliques, grecs, hébreux et arabes sont supportés. En option chinois et thaï.
Polices bitmap	Taille en largeur et hauteur : 1 – 3 mm Facteur d'agrandissement : 2 – 10 Orientation 0°, 90°, 180°, 270°
Polices vectorielles / TrueType	Taille en largeur et hauteur : 0,9 – 128 mm Facteur d'agrandissement illimité, orientation 360° par pas de 1°
Style	Gras, italique, souligné, contour, négatif, gris, vertical, selon le type de police
Espace entre caractères	Variable
Graphiques	
Éléments	Lignes, flèches, cadres, cercles, ellipses, remplissage et remplissage avec dégradés
Formats	PCX, IMG, BMP, TIF, MAC, GIF, PNG

Codes à barres			
Codes à barres linéaires	Code 39, Code 93 Code 39 Full ASCII Code 128 A, B, C EAN 8, 13 EAN / UCC 128 EAN / UPC Appendix 2 EAN / UPC Appendix 5 FIM HIBC	2 / 5 entrelacé Ident- et Leadcode de la Deutschen Post AG Codabar JAN 8, 13 MSI Plessey Postnet RSS 14 UPC A, E, E0	
Codes à barres 2D	Aztec, Codablock F, Data Matrix, PDF 417, Micro PDF 417, UPS Maxicode, QR-Code, RSS 14 truncated, limited, stacked et stacked omnidirectional, EAN-Datamatrix, GS1 Data Bar	Tous les codes sont variables en hauteur, ratio et élargissement. Orientation 0°, 90°, 180°, 270°. Interprétation, clé de contrôle et code start / stop selon la symbologie.	
Logiciels			
Pilotage	Programmation directe J-Script Interpréteur basic abc Database Connector Methode Replace SAP	■ ■ ■ ■	
Surveillance / Administration	Surveillance d'impression Network Manager	■ ■	
Logiciels d'étiquetage	cablabel® S3 Lite cablabel® S3 Viewer cablabel® S3 Pro cablabel® S3 Print	■ ■ □ □	
Pilotes Windows 32 / 64 bits certifiés pour	Windows Vista Windows 7 Windows 8 Windows 8.1 Windows 10	Server 2008 Server 2008 R2 Server 2012 Server 2012 R2 Server 2016	■
Pilotes Mac	Pour MAC OS X à partir de la version 10.6	■	
Pilotes Linux	32/64 bits à partir de CUPS 1.2	■	
Mode autonome		■	

Interfaces















- 1 Port série RS232C
- 2 Port USB 2.0 esclave
- 3 Port Ethernet 10/100 Base T avec protocole TCP / IP
- 4 Deux ports USB maître pour la connexion d'un contrôle à distance, d'un clavier, d'un lecteur de codes à barres...
- 5 Emplacement pour carte mémoire Compact Flash type I

- 6 Interface E/S digitale
Connecteur SUB-D 25 broches femelle
Toutes les entrées et sorties 24 V isolées galvaniquement

Entrées Avance étiquette Réimpression Départ cycle Pause Étiquette retirée Reset avec vidage mémoire Reset sans vidage mémoire	Sorties Pré-alarme fin de ruban Pré-alarme fin d'étiquettes Transport des étiquettes actif Impression démarrée Erreur fin de ruban Erreur fin d'étiquettes Tâche d'impression en cours État prêt Étiquette en pré-décollement Erreur module d'impression
--	---
- 7 Interface E/S digitale OEM
Connecteur SUB-D 15 broches femelle
Toutes les entrées et sorties 5 V isolées galvaniquement

Entrées Avance étiquette Réimpression Départ cycle Reset sans vidage mémoire	Sorties Pré-alarme fin de ruban Transport des étiquettes actif Erreur fin de ruban Erreur fin d'étiquettes Tâche d'impression en cours Étiquette en pré-décollement Erreur module d'impression
---	--

Accessoires

Matériel spécifique	
2.1	 <p>Contrôle à distance Se connecte à l'imprimante à l'aide d'une connexion USB. Les deux panneaux de commande sont utilisables simultanément.</p>
2.2	 <p>Capot de protection interfaces Protège les connecteurs de l'humidité et de la saleté.</p>
2.3	 <p>Connecteur SUB-D 25 broches Avec bornier à visser pour la connexion d'un câble.</p>
2.4	 <p>Connecteur SUB-D 15 broches Avec bornier à visser pour la connexion d'un câble.</p>
2.5	 <p>Carte mémoire Compact Flash type I</p>
2.6	 <p>Clavier USB standard Version française</p>
2.7	 <p>Aimants de maintien capot Permet de maintenir le capot lors du montage tête en bas.</p>
Interfaces	
3.1	 <p>Parallèle centronics bidirectionnel IEEE 1284</p>
3.2	 <p>Série RS422 / RS485 1.200 à 230.400 bauds / 8 bits</p>
3.3	 <p>Labelbox – I/O-Box Jusqu'à 16 étiquettes sont sélectionnables sur une carte mémoire par un automatisme. Gestion de 4 entrées/sorties par l'interpréteur basic abc.</p>
Câbles de connexion	
4.1	 <p>Câble série RS232 C 9 / 9 broches, longueur 3 m</p>
4.2	 <p>Câble Ethernet CAT 5e, 3 m</p>



Le respect des normes CE ainsi que le bon fonctionnement du matériel ne sont garantis que dans le cas d'une utilisation exclusive d'accessoires proposés ou recommandés par cab.

Fonctions logicielles des modules d'impression

J	Début de la tâche d'impression
H 100	Vitesse d'impression (100 mm/s)
O R	Orientation retournée de 180°
S I1;0,0,68,70,100	Format d'étiquette (100x68 mm, échillage 2 mm)
T 10, 10,0,5,pt20;sample	Objet texte/police : Swiss bold, 20 pt
B 10,20,0,EAN-13,SC2,401234512345	Code à barres EAN 13, taille SC 2
G 8,3,5,0;R:30,9,0,3;0,3	Graphique, rectangle de 30 x 9 mm, épaisseur de ligne 0.3 mm
A 1	Nombre d'étiquettes (dans l'exemple 1)

Programmation directe en J-Script

Chaque imprimante cab peut se piloter directement par le langage de programmation JScript. Ce langage est décrit dans le manuel de programmation. cablabel S3 prend en charge les fonctions d'import/export de fichiers natifs JScript mais le programme JScript peut être créé avec n'importe quel éditeur de texte.

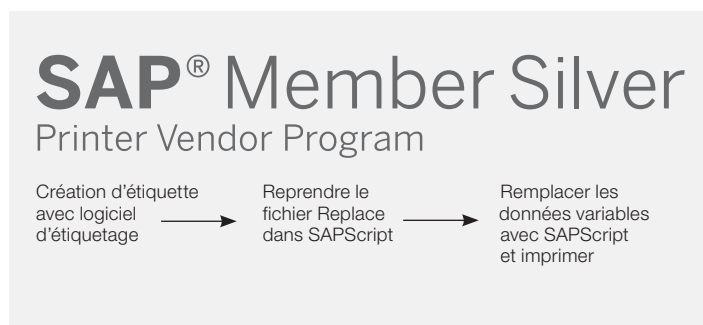

Fichiers Replace et intégration dans SAP R/3*)

En partenariat avec SAP cab a développé la « méthode Replace » pour piloter directement et simplement les imprimantes cab par SAPScript sous SAP R/3. En tant que partenaire SAP, cab a accès à l'environnement de développement SAP pour l'optimisation de la gestion des imprimantes. Avec la méthode Replace, le système hôte n'envoie que les données JScript variables à l'imprimante. cablabel S3 permet de créer directement les fichiers Replace associés à la mise en page.

```
abc.txt - Bloc-notes
Eichier Edition Format Affichage ?
<ABC>
label start
line input a$
if left$(a$,15)="194300301480070" then
  print "R t2;",mid$(a$,16)
endif
if left$(a$,15)="194300300580172" then
  print "R t3;",mid$(a$,16)
endif
if left$(a$,15)="194300301970073" then
  print "R t1;",mid$(a$,16)
endif
if a$="Q0001" then
  print "A 1"
endif
goto start
</ABC>
```

Interpréteur basic abc

En tant que partie intégrante du firmware, l'interpréteur basic permet une programmation simplifiée de l'imprimante avant l'impression de vos données. De cette manière vous pouvez relier une balance, un automate ou remplacer les imprimantes provenant d'autres fabricants sans avoir à intervenir sur l'application d'impression existante.

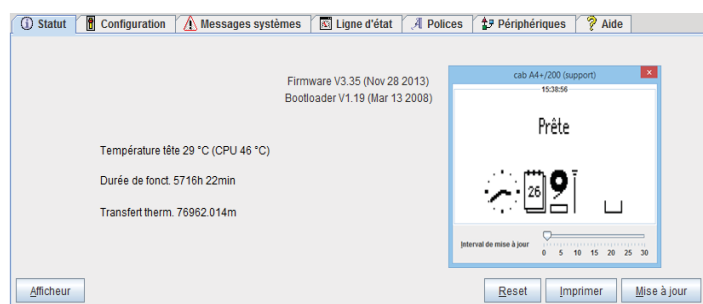

Surveillance et configuration par Intranet et Internet

Le serveur HTTP et FTP intégré à l'imprimante permet à l'aide de programmes standards comme un navigateur Web ou un client FTP, de surveiller, d'administrer, de mettre à jour le firmware ou encore de gérer la carte mémoire. Les statuts de l'imprimante tels que les messages d'erreurs ou d'avertissements peuvent être envoyés par e-mail ou datagrammes SNMP aux administrateurs ou aux utilisateurs par SNMP ou SMTP. Synchronisation de la date et de l'heure grâce à un serveur de temps.

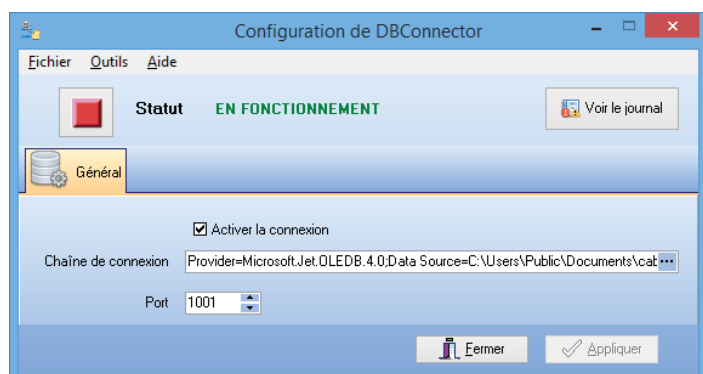

Database Connector

En mode autonome, à travers une connexion réseau, DB Connector permet à l'imprimante de récupérer des données directement depuis une base de données centralisée compatible ODBC/OLEDB et d'imprimer une étiquette. Parallèlement, il permet également de réécrire ou de modifier les données dans la base pendant l'impression. En intégrant les fonctionnalités Database Connector, cablabel S3 permet de créer aisément les liens de base de données lors de la conception de votre mise en page.

*) SAP et leurs logos respectifs sont des marques ou des marques déposées par SAP SE en Allemagne et dans les autres pays.

Logiciels et outils – Logiciel d'étiquetage

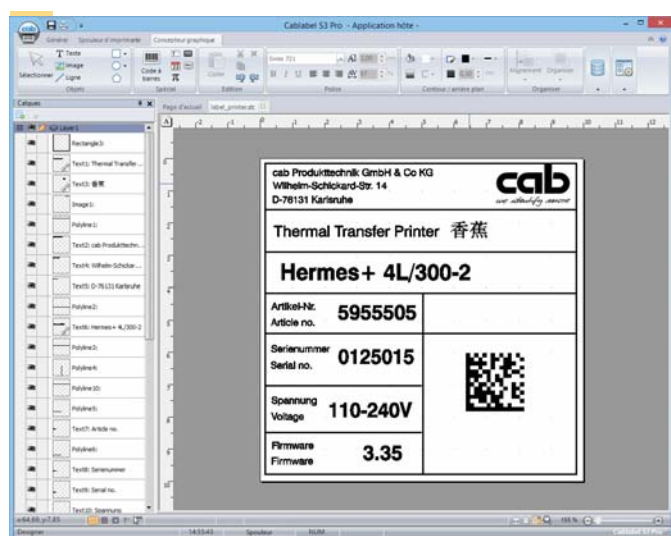

cablabel S3 est disponible pour les systèmes d'exploitation Microsoft® 32 et 64 bits suivants :

Windows Vista	Windows Server 2008
Windows 7	Windows Server 2008 R2
Windows 8	Windows Server 2012
Windows 8.1	Windows Server 2012 R2
Windows 10	Windows Server 2016

Terminalserver/Citrix ne sont pas supportés.

cablabel S3 est un logiciel d'étiquetage intégrant trois fonctions :

- **Conception**
- **Impression**
- **Surveillance**

Lors de la conception de vos étiquettes, cablabel S3 vous donne accès à toutes les capacités des matériels cab : son interface intuitive rassemble toutes les fonctions, par exemple différents formats de date, des fonctions mathématiques ou logiques.

Ainsi cablabel S3 rassemble tous les systèmes de marquage de cab : vous créez tout d'abord votre étiquette. C'est seulement lors de l'impression que vous décidez si vous souhaitez l'envoyer vers une imprimante d'étiquettes, un système d'impression-pose ou un laser de marquage.

Vous souhaitez que votre système d'étiquetage fonctionne en mode autonome indépendamment d'un système hôte pour imprimer des étiquettes ? cablabel S3 vous aide également ici : après la conception, le programme vous fournit les fichiers nécessaires que vous allez transférer sur l'imprimante.

cablabel S3 est modulaire et peut être progressivement adapté à vos besoins : des éléments tels que la visionneuse JScript sont intégrés en tant que plug-in pour gérer les fonctions comme la programmation native JScript. Le code JScript résultant de votre étiquette est affiché directement à l'écran lors de la conception. Des fonctions spéciales telles que Database Connector ou encore la vérification de codes à barres peuvent être facilement intégrées.

Logiciels et outils – Surveillance

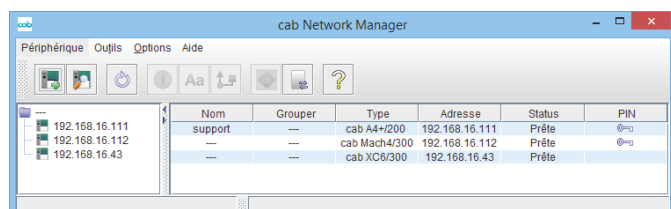

Administration Network Manager

Avec lui l'utilisateur gère simultanément un grand nombre d'imprimantes sur le réseau. Il assure la maintenance, la configuration, la mise à jour firmware, la gestion des cartes mémoires, la synchronisation de données et la gestion des codes PIN à partir d'un poste centralisé.

Pilotes d'impression

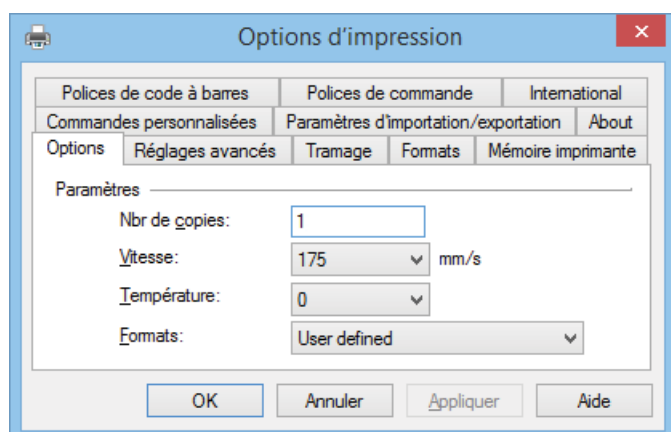

Pilotes Windows certifiés WHQL pour

Windows Vista	Windows Server 2008
Windows 7	Windows Server 2008 R2
Windows 8	Windows Server 2012
Windows 8.1	Windows Server 2012 R2
Windows 10	Windows Server 2016

Nos pilotes sont certifiés et signés officiellement par Microsoft®. Ils offrent ainsi une grande stabilité de votre système d'exploitation Windows. Ils sont fournis lors de la livraison.

® Microsoft est une marque déposée par Microsoft Corporation.



Mode autonome

Imprimer sans ordinateur

Le mode autonome est la faculté des imprimantes cab, d'imprimer des étiquettes même lorsqu'elles ne sont connectées à aucun système hôte.

Le masque d'étiquette est réalisé sur le PC à partir d'un logiciel d'étiquetage cablabel S3 ou en programmation directe.

Les formats d'étiquettes, les polices, les images, les bases de données et les données temporaires sont enregistrés sur carte Compact Flash, clé USB ou dans la mémoire interne IFFS de l'imprimante.

Les données variables peuvent ensuite être envoyées à l'imprimante grâce à un clavier ou un lecteur de codes à barres.



Entretien simplifié

Tête d'impression 203 / 300 / 600 dpi







Le montage, le démontage ainsi que les réglages se font à l'aide d'une clé Allen. Celle-ci est insérée directement sur l'appareil.



Rouleau d'impression

Pour le remplacement ou le nettoyage, le rouleau d'impression se démonte et se remonte aisément.

Programme de livraison module d'impression PX

	Réf. article	Modèle	dpi	
1.1		5956102.xxx	Module d'impression PX4L / 200	
		5956103.xxx	Module d'impression PX4L / 300	
		5956106.xxx	Module d'impression PX4L / 600	
		5956142.xxx	Module d'impression PX4.3L / 200	
		5956143.xxx	Module d'impression PX4.3L / 300	
		5956112.xxx 5956113.xxx 5956116.xxx	Module d'impression PX4R / 200 Module d'impression PX4R / 300 Module d'impression PX4R / 600	
1.2		5956235.xxx	Module d'impression PX6L / 200	
		5956123.xxx	Module d'impression PX6L / 300	
		5956236.xxx	Module d'impression PX6R / 200	
		5956133.xxx	Module d'impression PX6R / 300	
Réf. article		Options		
		595.xxx.201	Interface E/S digitale	
	595.xxx.202	Interface E/S digitale Économiseur de ruban		
	595.xxx.203	Interface E/S digitale OEM		
	595.xxx.204	Interface E/S digitale OEM Économiseur de ruban		
Livraison				
		Module d'impression PX Câble d'alimentation modèle E+F, longueur 1,8 m Câble USB, longueur 1,8 m		
DVD :		Manuel d'utilisation allemand/anglais/français Manuel de configuration allemand/anglais/français Manuel de service allemand/anglais Manuel de pièces de rechange allemand/anglais Manuel de programmation anglais Pilotes Windows 32/64 bits en 19 langues pour Windows Vista Server 2008 Windows 7 Server 2008 R2 Windows 8 Server 2012 Windows 8.1 Server 2012 R2 Windows 10 Server 2016 Logiciel d'étiquetage cablabel S3 Lite et Viewer Database Connector		
Réf. article	Pièces d'usure			
	5956381.001	Tête d'impression 4 / 203		
	5956382.001	Tête d'impression 4 / 300		
	5956383.001	Tête d'impression 4 / 600		
	5956385.001	Tête d'impression 4,3 / 200		
	5956384.001	Tête d'impression 4,3 / 300		
	5954217.001 5956322.001	Tête d'impression 6 / 200 Tête d'impression 6 / 300		
	5954180.001	Rouleau d'impression DR4		
	5954245.001	Rouleau d'impression DR6		

	Réf. article	Accessoires
2.1	 5954380	Contrôle à distance
2.2	 5965040	Capot de protection interfaces
2.3	 5917651	Connecteur SUB-D 25 broches avec bornier à visser pour la connexion d'un câble
2.4	 5917652	Connecteur SUB-D 15 broches avec bornier à visser pour la connexion d'un câble
2.5	 5320226	Carte mémoire Compact Flash type I
2.6	 5320128	Clavier standard USB Version française
2.7	 5972523	Aimants de maintien capot
	Réf. article	Interfaces
3.1	 5954200	Parallèle centronics
3.2	 5954201	Série RS422 / RS485
3.3	 5948205	Labelbox - I/O Box
	Réf. article	Câbles
4.1	 5550818	Câble série RS232 C 9 / 9 broches, longueur 3 m
4.2	 5918008	Câble Ethernet catégorie 5e, 3 m
	Réf. article	Logiciel
11.9	5588000	Logiciel d'étiquetage cablabel® S3 Lite
	5588001	cablabel® S3 Pro 1 poste
	5588100	cablabel® S3 Pro 5 postes
	5588101	cablabel® S3 Pro 10 postes
	5588150	cablabel® S3 Pro 1 poste additionnel
	5588151	cablabel® S3 Pro 4 postes additionnels
	5588152	cablabel® S3 Pro 9 postes additionnels
	5588002	cablabel® S3 Print 1 poste
	5588105	cablabel® S3 Print 5 postes
	5588106	cablabel® S3 Print 10 postes
5588155	cablabel® S3 Print 1 poste additionnel	
5588156	cablabel® S3 Print 4 postes additionnels	
5588157	cablabel® S3 Print 9 postes additionnels	
	en préparation	cablabel® S3 Print Server
11.10	9008486	Manuel de programmation anglais Exemplaire imprimé

Les indications sur le programme de livraison, l'aspect et les données techniques correspondent aux connaissances existantes lors de l'impression. Sous réserves de modifications. Les informations du catalogue ne constituent aucune assurance ou garantie. Les données actuelles sont disponibles sur internet www.cab.de/fr/px

Dimensions

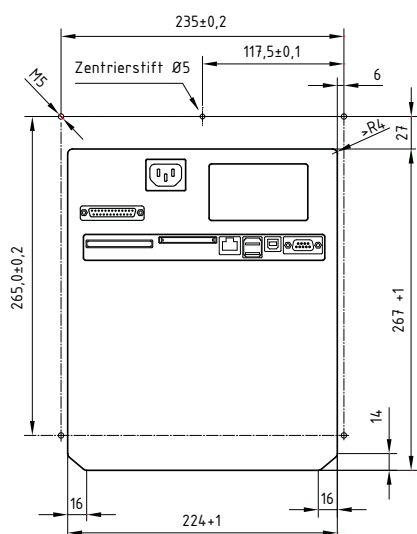
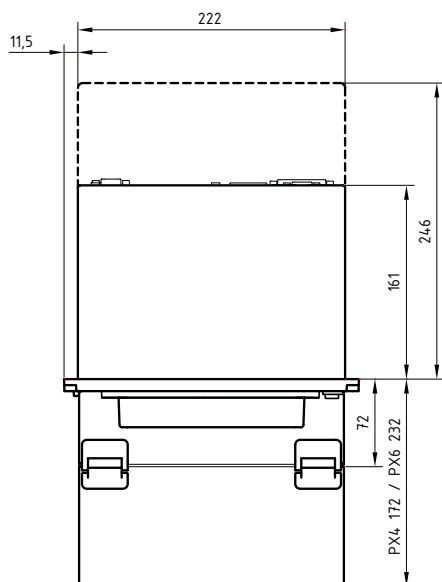
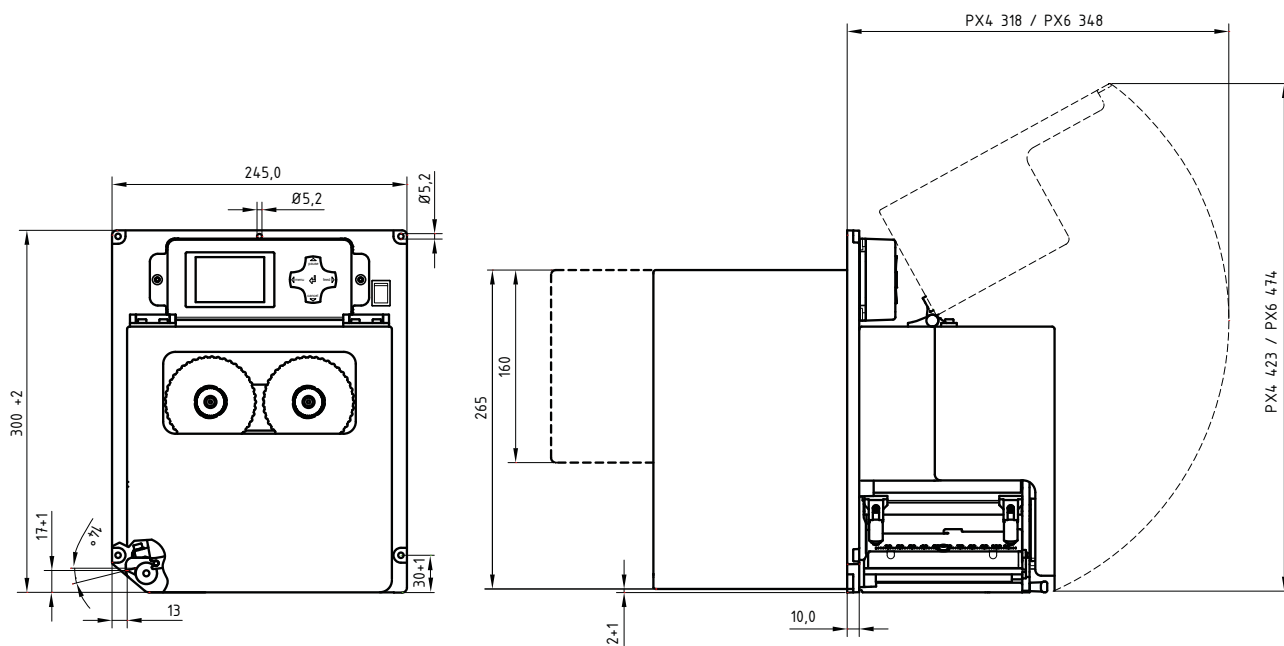

Poids module	PX4	PX4.3	PX6
en kg	11.5	11.5	12

Vue d'ensemble des produits cab

Imprimantes d'étiquettes MACH1/2
Pour l'entrée de gamme



Imprimante d'étiquettes MACH 4S
Pour un faible encombrement



Imprimante d'étiquettes EOS1
Imprimante de bureau pour rouleaux d'étiquettes jusqu'à 152 mm de Ø



Imprimante d'étiquettes EOS4
Imprimante de bureau pour rouleaux d'étiquettes jusqu'à 203 mm de Ø



Imprimante d'étiquettes SQUIX 2
Imprimante industrielle avec une largeur d'impression jusqu'à 57 mm



Imprimante d'étiquettes SQUIX 4
Imprimante industrielle avec une largeur d'impression jusqu'à 108 mm



Imprimante d'étiquettes SQUIX 6
Imprimante industrielle avec une largeur d'impression jusqu'à 168 mm



Imprimante d'étiquettes A8+
Imprimante industrielle avec une largeur d'impression jusqu'à 216 mm



Imprimante d'étiquettes XD4T
Pour l'impression recto-verso



Imprimantes d'étiquettes XC
Pour l'impression en 2 couleurs



Systèmes d'impression-pose Hermes+
Pour l'automatisation



Systèmes d'impression-pose Hermes C
Pour l'impression et la pose en 2 couleurs

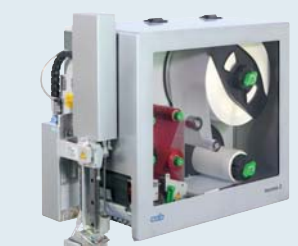

Modules d'impression PX
Pour l'intégration dans des lignes d'étiquetage



Étiquettes
En plus de 400 matières



Rubans transfert
En qualités cire, résine/cire et résine



Logiciels d'étiquetage cablabel S3
Conception, impression, surveillance



Distributeurs d'étiquettes HS, VS
Pour la distribution horizontale ou verticale



Étiqueteuses IXOR
Pour l'intégration dans des machines d'étiquetage



Lasers de marquage FL+
Avec une puissance de sortie de 10 à 50 W



Chambres de marquage laser
Pour les solutions industrielles



📍 Siège et usine de production
en Allemagne

🌐 à 🌐 Filiales internationales

S'ajoutent 820 partenaires
dans plus de 80 pays.



Europe

Allemagne

cab Produkttechnik
GmbH & Co KG
Wilhelm-Schickard-Str. 14
76131 Karlsruhe
Tel. +49 721 6626 0
Fax +49 721 6626 129
info@cab.de
www.cab.de

France

cab Technologies S.à.r.l.
2a rue de la Moder
Z.A. Nord du Val de Moder
67350 Niedermodern
Tel. +33 388 722501
Fax +33 388 722502
info@cab-technologies.fr
www.cab-technologies.fr

Amérique

USA

cab Technology, Inc.
21 Alpha Road, Suite 200
Chelmsford, MA 01824
Tel. +1 978 250 8321
Fax +1 978 256 9564
info.us@cab.de
www.cab.de/us

Amérique latine

Alejandro Balmaceda
Hacienda Jurica Pte 1615
Colonial de Valle
32553 Ciudad Juárez
Tel. +52 656 682 4301
a.balmaceda@cab.de
www.cab.de/es

Asie

Taiwan

cab Technology Co., Ltd.
希愛比科技股份有限公司
16F-1, No. 700, Jhong Jheng Rd
Junghe, Taipei 23552
Tel. +886 (02) 8227 3966
Fax +886 (02) 8227 3566
info.asia@cab.de
www.cab.de/tw

Chine

cab (Shanghai) Trading Co., Ltd.
铠博(上海)贸易有限公司
A507, No. 268, Tong Xie Rd
Shanghai 200335
Tel. +86 (021) 6236 3161
Fax +86 (021) 6236 3162
info.cn@cab.de
www.cab.de/cn

cab (Shanghai) Trading Co., Ltd.
铠博(上海)贸易有限公司
Room 39, 10F, 8 Lin He Zhong Rd
Tian He District, Guangzhou 510610
Tel. +86 (020) 2831 7358
info.cn@cab.de
www.cab.de/cn

Afrique

Afrique du sud

cab Technology (Pty) Ltd.
14 Republic Street
Bordeaux
2125 Randburg
Tel. +27 11 886 3580
Fax +27 11 789 3913
info.za@cab.de
www.cab.de/za